



Guide d'installation rapide

Série X3-MIC G2 3 kW-15 kW

II

Installation de l'onduleur

- Dévissez la patte se trouvant à l'arrière de l'onduleur

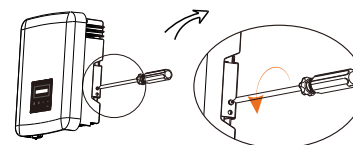

1

- Et marquez la position (223 mm*30 mm) des trois trous.

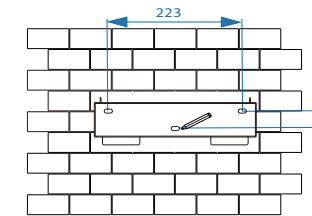

2

- Percez des trous de ϕ 10 de diamètre.
- Profondeur : au moins 60 mm.

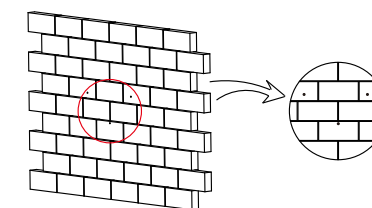

3

- Insérez les boulons d'expansion.

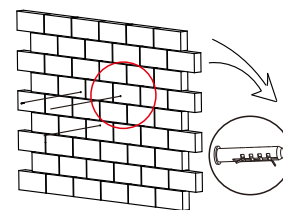

4

- Vissez les vis auto-taraudeuses.

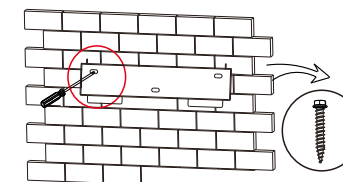

5

- Faites correspondre l'onduleur avec la patte.
- Vissez la vis cruciforme sur le côté droit.

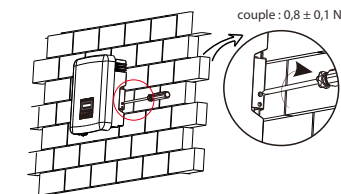

6

I

Liste du matériel livré

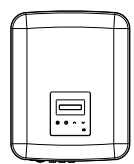

X3 MIC G2 onduleur série X 1



Connecteur DC X 6 (12 kW/15 kW)
Connecteur DC X 4 (3 kW-10 kW)



Connecteur AC X 1



Rondelle ronde X 3



3 vis à expansion
Vis autotaraudeuses X 3

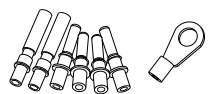

Contact à broche DC (3*positif, 3*négatif)
Borne de terre X 1

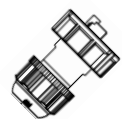

Fiche étanche avec RJ45 X 1



Manuel du produit X 1



Guide d'installation rapide Série X3-MIC G2 3 kW-15 kW X 1

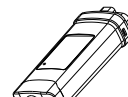

Wi-Fi de poche

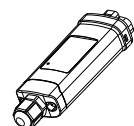

Pocket LAN (en option)



Compteur (en option)

Remarque : Veuillez vous référer au manuel d'instructions approprié pour l'utilisation de Pocket WiFi et Pocket LAN.

III

Branchement du système photovoltaïque

taille du fil : 2,5-4 mm²

longueur de dénudage → 6,0 mm ←



- Alignez les fiches PV.

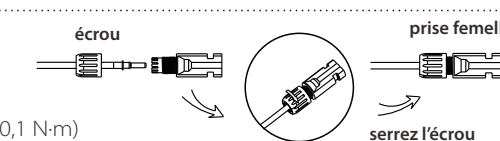
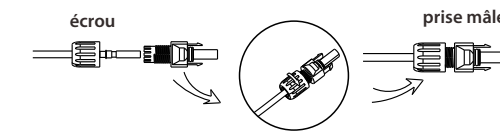
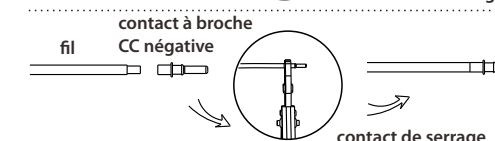
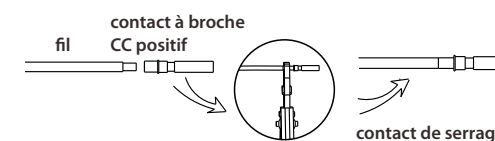
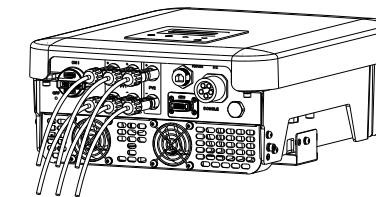

(couple : 1,2 ± 0,1 N·m)

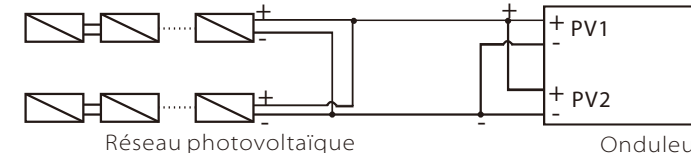

Remarque !
Le mode de connexion PV dans cette case n'est pas autorisé !

IV

Branchement CA

Sélectionnez le câble approprié en fonction de la plage de puissance recommandée à la page 21 du manuel et dénudez les fils comme indiqué ci-dessous.

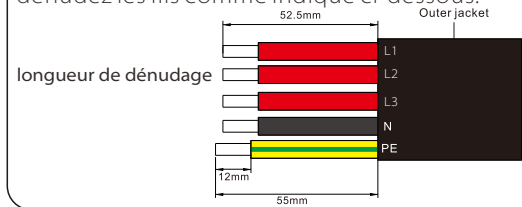

1. Faites glisser la fiche du fil et la coquille arrière sur le fil.
2. Insérez l'extrémité dénudée des cinq fils dans les trous appropriés de l'insert mâle (le fil N et le fil PE doivent être connectés correctement), puis serrez chaque vis (utilisez la clé hexagonale intérieure fournie).

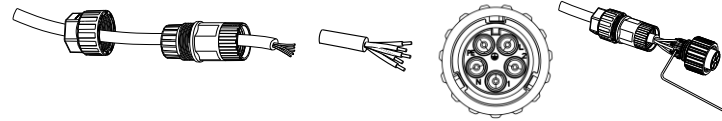

3. Serrez la vis de la coque arrière et de l'insert mâle.

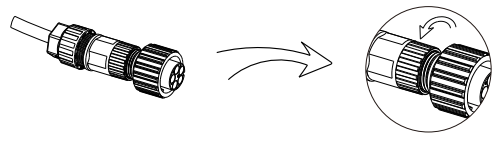

4. Serrez la vis de la coque arrière et l'écrou du câble.

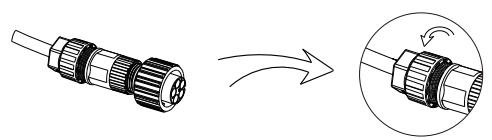

5. Alignez la rainure de la borne mâle avec la convexité de la borne femelle, puis serrez la douille dans la borne mâle.

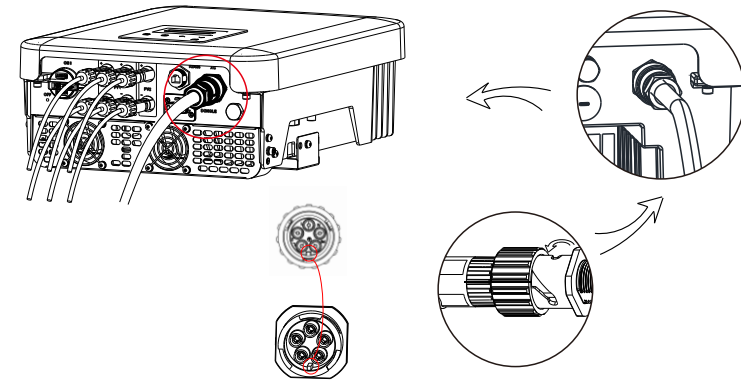

V

Connexion à la terre et aperçu

- Vissez la vis de mise à la terre avec la clé Allen illustrée ci-dessous.

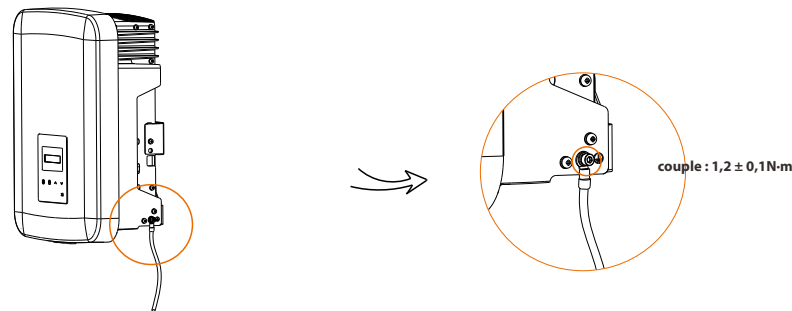

- Vue d'ensemble des branchements.

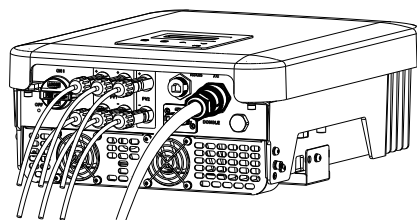

Allumer l'onduleur :

1. Allumez les connecteurs externes CA et CC ;
2. Mettez l'interrupteur CC sur « ON ».
3. L'onduleur s'allume automatiquement lorsque les panneaux photovoltaïques génèrent suffisamment d'énergie, la LED sera bleue.

VI

Connexion WiFi

- Cet onduleur fournit un port WiFi/LAN qui peut collecter des informations de l'onduleur, y compris l'état, les performances et la mise à jour des informations sur le site Web de surveillance via la connexion Pocket WiFi (Pocket LAN peut être acheté auprès du fournisseur en option si nécessaire)
- Branchez la Pocket WiFi (de Solax) dans le port nommé « DONGLE » sur l'onduleur.

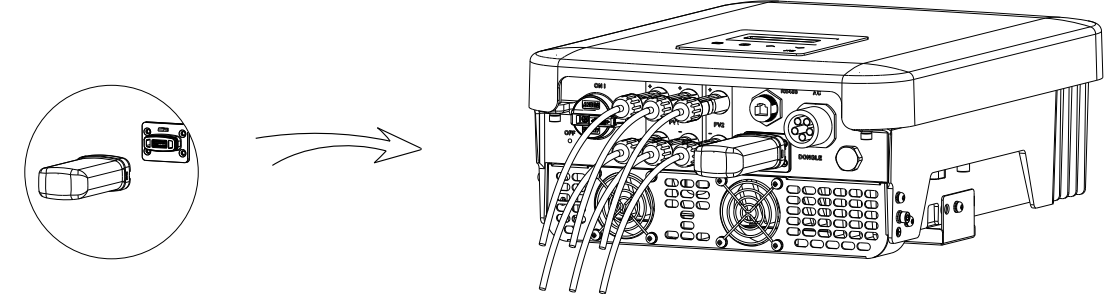

Remarque :
Veuillez vous référer au manuel d'instructions pour connaître l'utilisation appropriée du Pocket WiFi.

VII

Connexion USB (pour la mise à niveau)

- 1) Assurez-vous que l'interrupteur CC soit éteint et que le CA soit déconnecté du réseau. Retirez le module Pocket WiFi.

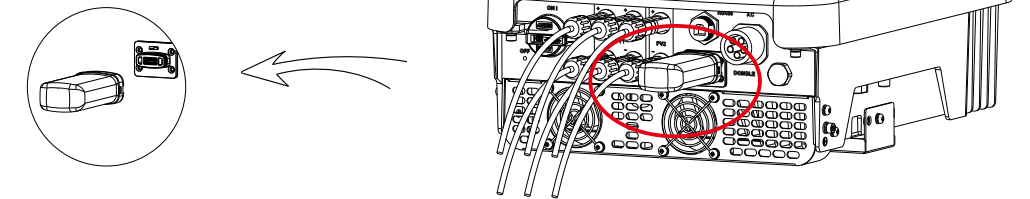

- 2) Insérez le U-disk avec le pack de mise à niveau* dans le port DONGLE situé en bas de l'onduleur. Ensuite, allumez l'interrupteur CC et connectez le connecteur PV, l'écran LCD affichera une image comme sur la droite.

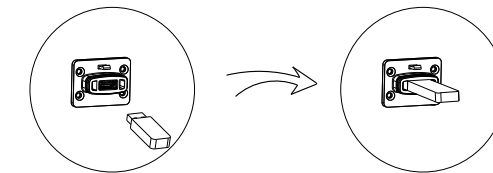

- 3) Appuyez sur « Up » (haut) et « Down » (bas) pour sélectionner ARM ou DSP. Ensuite, appuyez longuement sur « Down » (bas) et sélectionnez le bon fichier de mise à jour pour confirmer la mise à jour. Une fois la mise à niveau terminée, n'oubliez pas d'éteindre l'interrupteur CC ou de débrancher le fichier PV, puis de retirer la clé USB et de connecter le Pocket WiFi.

* Veuillez contacter notre service d'assistance pour obtenir les mises à jour et les extraire pour les mettre sur votre clé USB. Ne modifiez pas le nom du fichier du programme ! Ou cela peut provoquer l'arrêt du fonctionnement de l'onduleur !