



Instructions de montage et de service

Réfrigérateur ou congélateur bahut Steca P166-H / PF240-H
pour 12 / 24 V DC



Sommaire

1	A propos de ces instructions	3
1.1	Validité.....	3
1.2	Groupe cible	3
1.3	Explication des symboles	3
2	Sécurité	4
2.1	Risques lors du montage et de la mise en service	4
2.2	Exclusion de responsabilité	4
3	Élimination de l'appareil	5
4	Aperçu de l'appareil et de l'équipement	5
5	Emplacement de l'appareil	6
6	Raccordement	6
6.1	Raccordement direct à la batterie	7
6.2	Raccordement à un régulateur de charge avec protection contre les décharges profondes.....	7
7	Fonctionnement de l'appareil	7
7.1	Mise en marche / arrêt de l'appareil	7
7.2	Réglage de la température.....	7
7.3	Alarme de température.....	8
8	Fonctions de menu	8
8.1	Réglage de la luminosité.....	8
8.2	Réglage de la température en degrés Celsius / Fahrenheit.....	8
8.3	Réglage sur réfrigération / congélation	8
9	Affichage de coupure de courant	9
10	Remarques relatives à la congélation et le stockage	9
11	Équipement	10
11.1	Éclairage interne	10
11.2	Paniers	10
11.3	Serrure	10
11.4	Tablette de congélation (selon le modèle).....	11
11.5	Accumulateur de froid (selon le modèle)	11
12	Système StopFrost	11
13	Dégivrage	12
13.1	Fonction congélation	12
13.2	Fonction réfrigération	12
14	Nettoyage	12
15	Dysfonctionnement	13
16	Mise hors service de l'appareil	13
17	Caractéristiques techniques	14
17.1	Données électriques.....	14
17.2	Caractéristiques générales	14
18	Conditions de garantie	14

1 A propos de ces instructions

1.1 Validité

Ces instructions décrivent l'installation, la mise en service, le fonctionnement, l'utilisation, la maintenance et le démontage du réfrigérateur ou congélateur bahut.

Pour le montage des autres composantes, par ex. des panneaux photovoltaïques, du câblage et d'autres appareils supplémentaires, veuillez respecter les instructions de montage du fabricant respectif.

1.2 Groupe cible

Seul un technicien dûment qualifié est autorisé à prendre en charge l'installation, la mise en service, la maintenance et le démontage du réfrigérateur ou congélateur bahut dans le respect des règlements locaux relatifs à l'installation en vigueur. Ce technicien dûment qualifié devra être familiarisé avec ces instructions de service et respecter les prescriptions.

1.3 Explication des symboles



1.3.1 Conception des avertissements

MOT CLE

Type, cause et conséquences du risque !

- Mesures destinées à éviter le risque encouru

1.3.2 Evaluation du niveau de risque dans les avertissements

Niveau de risque	Probabilité du risque	Conséquences en cas de non-observance
 RISQUE	Danger imminent	Mort, lésions corporelles graves
 AVERTISSEMENT	Danger éventuel	Mort, lésions corporelles graves
 ATTENTION	Danger éventuel	Lésions corporelles simples
ATTENTION	Danger éventuel	Domages matériels

1.3.3 Remarques

REMARQUE

Remarque relative à la réalisation simple et fiable des travaux.

- Mesure relative à la réalisation simple et fiable des travaux

1.3.4 Autres symboles et signalements

Symbole	Signification
►	Invitation à une action
▷	Résultat d'une action
–	Description d'une action
•	Énumération
Mise en relief	Mise en relief

2 Sécurité

2.1 Risques lors du montage et de la mise en service

Les risques suivants sont encourus pendant le montage / la mise en service du réfrigérateur ou congélateur bahut et lors de son fonctionnement (en cas d'erreurs de montage) :

- Afin d'éviter les dommages corporels et matériels, il est recommandé que deux personnes procèdent au déballage et au montage de l'appareil.
- En cas de dommages causés à l'appareil, contactez immédiatement le fournisseur, et ce avant de procéder au raccordement de l'appareil.
- Pour un fonctionnement sûr de l'appareil, effectuez le montage et le raccordement en suivant impérativement les instructions de service.
- En cas de dysfonctionnement, débranchez l'appareil du réseau. Retirez les fusibles et déconnectez la batterie ou débranchez la fiche de secteur.
- Ne faites effectuer les réparations et interventions sur l'appareil que par un spécialiste, faute de quoi l'utilisateur pourrait s'exposer à des risques importants.
- N'utilisez ni de feu nu ni de sources d'ignition à l'intérieur de l'appareil. Lors du transport et du nettoyage de l'appareil, veillez à ce que le circuit frigorifique ne soit pas endommagé. En cas de dommages, éloignez toute source d'ignition et aérez bien la pièce.
- Cet appareil n'est pas destiné aux personnes (y compris les enfants) ayant un handicap physique, sensoriel ou mental, ni aux personnes ne disposant pas d'expérience ou de connaissances suffisantes, sauf si une personne responsable de leur sécurité leur a montré comment utiliser l'appareil ou les a surveillées initialement. Ne laissez pas les enfants sans surveillance afin d'éviter qu'ils ne jouent avec l'appareil.
- Evitez tout contact cutané prolongé avec les surfaces froides ou les aliments réfrigérés / congelés. Ceci peut causer des douleurs, une perte de sensation et des gelures. En cas de contact cutané prolongé, prévoyez des mesures de protection, p. ex. le port de gants.
- Ne consommez pas de la glace, et notamment les sorbets et les glaçons, immédiatement après les avoir sortis de l'appareil et lorsqu'ils sont trop froids. Les basses températures peuvent causer des "brûlures".
- Ne consommez pas d'aliments stockés trop longtemps, ils peuvent causer des empoisonnements alimentaires.
- Cet appareil est conçu pour la réfrigération et la congélation d'aliments et pour la production de glace. Il est destiné à un usage domestique. En cas d'utilisation à des fins professionnelles, il est impératif de respecter les dispositions en vigueur dans la profession concernée.
- L'appareil a été conçu pour être placé dans des locaux fermés. Ne pas exploiter l'appareil dehors ou dans des endroits humides non à l'abri de projections d'eau.
- Ne laissez pas les clés des appareils verrouillables près de ceux-ci ni à la portée des enfants.
- Ne stockez pas dans l'appareil de substances explosives ni de bombes à aérosol contenant des gaz inflammables tels que le propane, le butane, le pentane etc. Les composants électriques pourraient en effet enflammer les gaz éventuellement libérés. Ce type de bombes à aérosol se reconnaît à l'aide de l'étiquetage du produit ou du pictogramme représentant une flamme.
- Ne utilisez pas d'appareils électriques à l'intérieur du réfrigérateur ou congélateur bahut.
- L'appareil n'est pas adapté pour le fonctionnement dans les domaines à risque d'explosions.

2.2 Exclusion de responsabilité

Le fabricant ne peut contrôler ni l'application de ces instructions, ni les conditions et méthodes d'installation, de service, d'utilisation et de maintenance du réfrigérateur / congélateur bahut. Une installation non conforme risque de conduire à des dommages matériels et, par conséquent, de mettre en danger la vie des personnes.

Aussi, nous déclinons toute responsabilité pour les pertes, les dommages ou les coûts qui résulteraient d'une installation incorrecte, d'un service inapproprié ainsi que d'une faute d'utilisation ou d'entretien ou qui en découleraient de n'importe quelle manière.

De même, nous n'assumerons aucune responsabilité pour des violations de droit de brevet ou de droit de tiers qui résulteraient de l'utilisation de ce réfrigérateur / congélateur bahut.

Le fabricant se réserve le droit d'effectuer des modifications concernant le produit, les caractéristiques techniques ou les instructions de montage et de service sans avis préalable.

- ▶ S'il n'est plus possible de garantir un service exempt de tout danger (par ex. en cas de dommages visibles), veuillez immédiatement déconnecter l'appareil du réseau.

3 Elimination de l'appareil

L'emballage est fabriqué en matériaux recyclables.

- Carton ondulé / carton
- Pièces moulées en polystyrène expansé
- Feuilles en polyéthylène
- Bandes de cerclage en polypropylène

AVERTISSEMENT

Le matériel d'emballage n'est pas un jouet destiné aux enfants – attention aux feuilles d'emballage : risque de suffocation !

- ▶ Débarrassez-vous de l'emballage dans un conteneur officiel prévu à cet effet.

L'appareil usagé :

L'appareil usagé contient encore des matériaux précieux et doit donc être déposé dans un point de collecte autre que celui des ordures ménagères.

- Rendez les appareils usagés inutilisables. Débranchez la fiche de secteur, détachez le câble de raccordement et rendez la serrure inutilisable afin d'éviter que les enfants ne puissent s'enfermer à l'intérieur de l'appareil.
- Veiller à ne pas endommager le circuit frigorifique de l'appareil pour empêcher au réfrigérant y contenu (indications sur la plaque signalétique) et à l'huile de s'échapper accidentellement.
- Pour toute information concernant le fluide frigorigène contenu dans l'appareil, consultez la plaque signalétique.
- L'élimination des appareils usagés doit être effectuée correctement et conformément aux lois et réglementations locales en vigueur.



4 Aperçu de l'appareil et de l'équipement

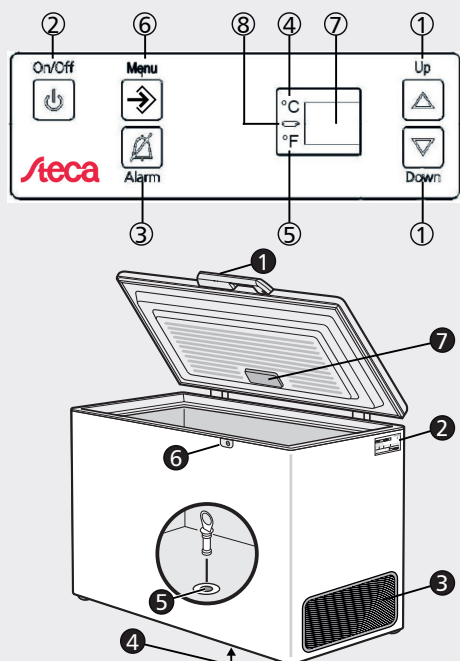

- 1 Touches de réglage de température (Up / Down)
- 2 Touche marche / arrêt (On / Off)
- 3 Touche de suppression d'alarme (Alarm)
- 4 Affichage de la température en °C
- 5 Affichage de la température en °F
- 6 Touche menu pour la configuration (Menu)
- 7 Affichage numérique de la température
- 8 Affichage moins

- 1 Élément de commande et de contrôle
- 2 Plaque signalétique
- 3 Grille d'aération du compartiment moteur
- 4 Sortie des eaux de dégivrage (extérieur)
- 5 Sortie des eaux de dégivrage (intérieur) avec bouchon
- 6 Serrure
- 7 Éclairage interne

REMARQUE

Fermez impérativement l'orifice d'évacuation des eaux de dégivrage situé dans le fond de l'appareil !

- ▶ Avant la mise en service de l'appareil, fermez impérativement l'orifice d'évacuation des eaux de dégivrage situé dans le fond de l'appareil à l'aide du bouchon fourni à cet effet ! Ceci est important pour un bon fonctionnement de l'appareil.



5 Emplacement de l'appareil

- Évitez les emplacements situés dans une zone directement exposée au soleil, à côté d'une cuisinière, d'un chauffage ou de toute autre source de chaleur.
- Le sol sur lequel est posé l'appareil doit être horizontal et plan. Posez l'appareil suffisamment loin du mur pour que son couvercle puisse être ouvert et fermé sans obstacles.
- Ne recouvrez pas l'espace **1** entre le bord inférieur du réfrigérateur / congélateur bahut et le sol : cet espace est essentiel pour l'approvisionnement de la machine frigorifique en air de refroidissement.
- La distance entre la grille d'aération et le mur doit être d'au moins 20 cm **2**. Ne réduisez jamais cette distance ni recouvrez les ouvertures d'aération.
- Ne bloquez pas le revêtement extérieur de l'appareil. L'écart minimum doit être d'environ 20 mm **3** afin de garantir un transfert thermique suffisant.
- En vertu de la norme EN 378, l'emplacement de votre appareil doit avoir un volume de 1 m³ pour une quantité de fluide frigorigène R 290 de 8 g, afin d'éviter, en cas de fuite du circuit frigorigère, la formation d'un mélange explosif de gaz et d'air dans la pièce où est installé l'appareil. Les informations concernant la quantité de fluide frigorigère se trouvent sur la plaque signalétique.
- Ne raccordez pas l'appareil à d'autres appareils avec un câble de rallonge – risque de surchauffe.
- En cas d'allongement du câble, tenir compte des sections telles qu'elles sont indiquées dans le tableau ci-dessous.

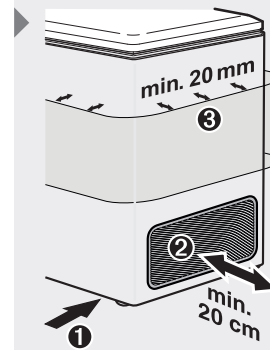

Tailles de câble		12 V Longueur de câble		24 V Longueur de câble	
Section mm ²	AWG Calibre	m	ft.	m	ft.
2,5	12	2,5	8	5	16
4	12	4	13	8	26
6	10	6	19,5	12	39

6 Raccordement

Le type de courant et la tension du lieu d'installation de l'appareil doivent correspondre aux indications figurant sur la plaque signalétique. La plaque signalétique se trouve en haut de la paroi latérale droite du réfrigérateur / congélateur bahut.

AVERTISSEMENT

Risque de choc électrique et d'incendie en cas de raccordement à une alimentation électrique non conforme aux prescriptions.

- ▶ Le câble fourni doit être raccordé à un raccordement courant continu 12 V ou 24 V de la batterie ou du régulateur de charge.
- ▶ Veillez à ce que la polarité soit correcte : bleu (–) et rouge (+).

REMARQUES

Economies d'énergie

- ▶ Évitez toute ouverture prolongée ou inutile du couvercle.
- ▶ Laissez refroidir les plats chauds à température ambiante avant de les placer dans l'appareil.
- ▶ En cas de formation d'une couche de glace, procédez au dégivrage de l'appareil. Ceci améliore la réfrigération et réduit la consommation d'énergie.

Utilisation comme réfrigérateur

- ▶ En cas de l'utilisation comme réfrigérateur (température intérieure supérieure à 0 °C), de l'eau de condensation se formera au fond de l'appareil. Veuillez donc la faire couler régulièrement (voir chapitre 13 Dégivrage).
Ne pas stocker du contenu sensible directement au fond mais dans les corbeilles ou à distance au fond.



6.1 Raccordement direct à la batterie

⚠ ATTENTION

L'appareil ne fonctionne pas

- ▶ Veillez à ce que la polarité soit correcte !

Le compresseur est déconnecté par la protection intégrée contre les décharges profondes, l'unité de commande continue toutefois de fonctionner. L'alarme retentit en cas de hausse de température (voir chapitre 7.3).

ℹ REMARQUE

Raccordement à la batterie

- ▶ Sélectionnez ce type de raccordement si vous souhaitez donner une priorité élevée à votre appareil dans le système solaire ou si vous souhaitez réfrigérer / congeler des matières critiques.

6.2 Raccordement à un régulateur de charge avec protection contre les décharges profondes

⚠ ATTENTION

L'appareil ne fonctionne pas

- ▶ Veillez à ce que la polarité soit correcte !

En cas de déconnexion complète de l'alimentation du réfrigérateur / congélateur bahut par la protection contre les décharges profondes du régulateur de charge, l'unité de commande n'est plus approvisionnée. L'affichage de coupure de courant intégré (voir chapitre 9) vous informe, après le réenclenchement autonome de l'appareil, de la température intérieure de l'appareil.

ℹ REMARQUE

Raccordement à un régulateur de charge

- ▶ Sélectionnez ce type de raccordement si vous souhaitez donner à votre appareil la même priorité qu'aux autres consommateurs de votre système solaire, ou si les matières que vous souhaitez réfrigérer / congeler ne sont pas critiques.

7 Fonctionnement de l'appareil

7.1 Mise en marche / arrêt de l'appareil

Appuyez sur la touche ② (On / Off) pour mettre en marche ou arrêter manuellement l'appareil.

Lorsque le réfrigérateur / congélateur bahut est déconnecté, le signe « moins » clignote ③ afin d'indiquer clairement que l'appareil est encore raccordé au courant.

Lorsque l'appareil est raccordé pour la première fois, appuyez sur la touche ② (On / Off) afin de mettre en marche l'appareil.

Dans l'état de configuration originale, le réfrigérateur / congélateur bahut est réglé sur Réfrigération (+8 °C | 46 °F).

7.2 Réglage de la température

En mode de service normal, la température intérieure standard de l'appareil est de +8 °C | 46 °F. Cette valeur peut être modifiée de la façon suivante.

- Appuyez sur les touches ① (Up / Down) pour régler la valeur de la température intérieure souhaitée. L'affichage clignote lorsque vous appuyez une seule fois sur la touche. Pendant que l'affichage clignote, appuyez de nouveau sur la touche ① afin d'augmenter / réduire la température, chaque pression sur la touche augmentant / réduisant la température de 1 °C | 1 °F.
- Lorsque 5 secondes se sont écoulées sans que vous ayez de nouveau appuyé sur la touche, la valeur saisie sera enregistrée comme valeur effective.

ℹ REMARQUE

Plage des températures réglables

- ▶ En mode réfrigération, les températures peuvent être réglées de +2 °C | 36 °F à +12 °C | 54 °F, et en mode de congélation, de -10 °C | 14 °F à -20 °C | -4 °F.

7.3 Alarme de température

L'alarme de température vous aide à protéger les aliments réfrigérés / congelés stockés et à faire des économies d'énergie.

Cette alarme retentit lorsque la température intérieure de l'appareil n'est pas assez basse. L'affichage de la température clignote en même temps ou lorsqu'une trop grande quantité d'air chaud ambiant a pénétré dans l'appareil lorsque vous y avez rangé ou pris des aliments.





Pour faire cesser l'alarme, appuyez sur la touche « Alarm ». L'affichage de la température clignote jusqu'à ce que l'état d'alarme ait pris fin.

8 Fonctions de menu

Les fonctions suivantes peuvent être réglées dans le menu :

- Luminosité de l'écran
- Affichage de la température en degrés Celsius ou Fahrenheit
- Utilisation de l'appareil comme réfrigérateur ou congélateur

8.1 Réglage de la luminosité

- 1 ▶ Appuyez 3 secondes sur la touche  (Menu) pour accéder au menu, l'affichage  (°F) clignote et « b » s'allume.
- 2 ▶ Appuyez à nouveau sur la touche  (Menu) et le chiffre « 1 » apparaît sur l'écran.
- 3 ▶ A l'aide des touches , réglez ensuite la luminosité sur « 1 », « 2 » ou « 3 ». Plus le chiffre est élevé, plus l'écran est lumineux.
- 4 ▶ Après avoir réglé le degré de luminosité souhaité, confirmez en appuyant sur la touche  (Menu).







Appuyez sur la touche  (On / Off) pour repasser au mode standard.

REMARQUE

Economies d'énergie







- ▶ Plus l'écran est lumineux, plus la consommation d'énergie est élevée. Le réglage d'usine « b1 » constitue donc le mode économique.

8.2 Réglage de la température en degrés Celsius / Fahrenheit

- 1 ▶ Appuyez 3 secondes sur la touche  (Menu) pour accéder au menu, l'affichage  (°F) clignote et « b » s'allume.
- 2 ▶ Appuyez sur la touche  (Up) pour passer de « b » à « □ ».
- 3 ▶ Appuyez sur la touche  (Menu) et « °C » s'affiche.
- 4 ▶ A l'aide des touches , sélectionnez ensuite « °C » ou « °F ».
- 5 ▶ Après avoir réglé l'affichage souhaité, confirmez en appuyant sur la touche  (Menu).

Appuyez sur la touche  (On / Off) pour repasser au mode standard.

8.3 Réglage sur réfrigération / congélation

- 1 ▶ Appuyez 3 secondes sur la touche  (Menu) pour accéder au menu, l'affichage  (°F) clignote.
- 2 ▶ Appuyez sur la touche  (Up) et « □ » s'affiche.
- 3 ▶ Appuyez de nouveau sur la touche  et « F □ » s'affiche
- 4 ▶ Appuyez de nouveau sur la touche  (Menu) et « F □ » s'allume.
- 5 ▶ A l'aide des touches , sélectionnez Réfrigérateur « F □ » ou Congélateur « F □ ».
- 6 ▶ Après avoir réglé l'affichage souhaité, confirmez en appuyant sur la touche  (Menu).

Appuyez sur la touche  (On / Off) pour repasser au mode standard.



Réfrigérateur
bahut

Congélateur
bahut



9 Affichage de coupure de courant

Si les lettres « PS » s'allument sur l'écran, ceci signifie que la température intérieure de l'appareil a augmenté à la suite d'une coupure de courant intervenue au cours des dernières heures ou des derniers jours. Cette coupure a pu être causée, par exemple, par la protection contre les décharges profondes (régulateur de charge).

En appuyant sur la touche « Alarm » pendant que « PS » s'affiche, vous faites apparaître sur l'écran la température la plus élevée atteinte pendant la coupure de courant. En fonction du réchauffement ou de la décongélation, vous devez contrôler la qualité des aliments et en prendre une décision sur l'usage, même si le réfrigérateur / congélateur bahut a atteint la température réglée, après un long fonctionnement suivant la coupure de courant !

Cette température la plus élevée est affichée pendant environ une minute. Après cette minute, l'électronique affiche de nouveau la température de réfrigération / congélation effective.

10 Remarques relatives à la congélation et le stockage

- Stockez toujours les aliments réfrigérés / congelés similaires les uns avec les autres.
- **Les aliments pouvant être congelés sont les suivants** : viande, gibier, volaille, poisson frais, légumes, fruits, produits laitiers, pain, pâtisseries, plats cuisinés.
- **Sont impropres à la congélation** : salade verte, radis, raisin, pommes et poires entières, viandes grasses.
- Lorsque vous congelez vous-même des aliments, faites toujours des portions convenant à votre consommation. Afin d'effectuer rapidement une congélation complète des aliments, ne pas dépasser les quantités suivantes par emballage : jusqu'à 1 kg pour les fruits et légumes, et jusqu'à 2,5 kg pour la viande
- Après avoir lavé les légumes et les avoir répartis en portions, blanchissez-les (faites-les cuire 2 à 3 minutes dans de l'eau bouillante puis retirez-les et faites-les refroidir dans de l'eau froide).
- Ne pas saler ni assaisonner les aliments frais et les légumes blanchis avant de les congeler. Légèrement saler et assaisonner les autres aliments. Les épices modifient l'intensité du goût.
- Pour l'emballage des aliments à congeler, utilisez les sacs de congélation en vente sur le marché, ou des récipients réutilisables en matière plastique, métal et aluminium.
- Ne placez pas les aliments devant être congelés en contact avec des aliments déjà congelés. Conservez toujours au sec les emballages afin d'éviter qu'ils ne collent les uns aux autres en gelant.
- Inscrivez toujours la date et le contenu de chaque emballage, et ne dépassez pas la durée de stockage conseillée pour l'aliment congelé.
- Ne congelez pas de bouteilles ni de canettes contenant des boissons gazeuses. Elles peuvent exploser.
- Ne décongelez que la quantité d'aliments immédiatement nécessaire. Utilisez les aliments décongelés le plus rapidement possible pour la préparation de plats.

11 Equipement

11.1 Éclairage interne

L'éclairage interne s'allume automatiquement à l'ouverture du couvercle et s'éteint à sa fermeture.

Caractéristiques de la DEL :

Puissance : 5 W max. La tension doit correspondre ou être supérieure à la plage de tension d'entrée du réfrigérateur/congélateur bahut. Douille : E14.

Attention : N'utilisez que des ampoules pour courant continu !

Remplacement de la DEL :

Attention: Couper la connexion à la batterie et/ou retirer le fusible en amont.

- Retirer le couvercle dans le sens de la flèche.
- Remplacer la DEL.
- Replacer le couvercle.

11.2 Paniers

Les paniers facilitent le rangement. Les paniers supérieurs peuvent être suspendus au cadre du congélateur à l'aide de la poignée. Les paniers inférieurs sont posés au fond de l'appareil ou sur les poignées escamotables du panier inférieur qui sont repliées vers l'intérieur.

Pousser la poignée vers le bas, la soulever et la tourner vers l'intérieur. Pour sortir les paniers inférieurs, les saisir du haut par la poignée.

11.3 Serrure

La serrure est équipée d'un mécanisme de sécurité.

Fermer l'appareil à clé :

- 1 ▶ Appuyer sur la touche ① et la maintenir enfoncée.
- 2 ▶ Tourner la clé à 90° ②.

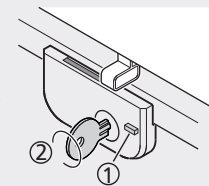
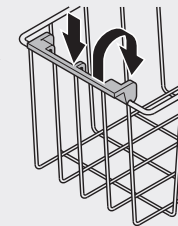
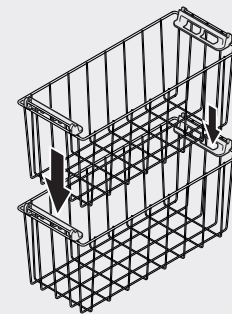
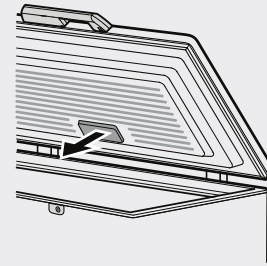

11.4 Tablette de congélation (selon le modèle)

La tablette de congélation peut être posée sur le corbeille ou glissée dans la cuve pour servir de cloison de séparation.

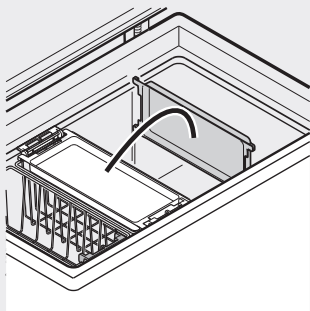

La tablette de congélation est spécialement conçue pour placer des fruits (p. ex. baies, quartiers de fruit), des herbes et des légumes que vous souhaitez congeler sans qu'ils forment un bloc. Répartez sur la tablette de congélation les aliments à réfrigérer / congeler en les espaçant bien les uns des autres (les fruits ne collent plus les uns aux autres et conservent leur forme). Laissez-les congeler pendant 10 à 12 heures, puis mettez-les dans des sachets de congélation ou des récipients et placez-les dans un panier.

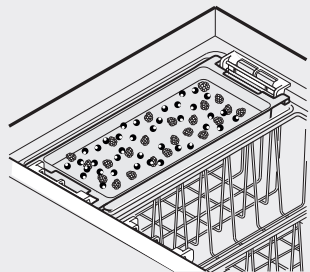

Vous pouvez également utiliser les tablettes comme parois. Ceci vous permet de créer deux zones fraîches à températures distinctes. Les tablettes de congélation peuvent également être utilisées comme bac de dégivrage.

11.5 Accumulateur de froid (selon le modèle)

En cas de coupure de courant, l'accumulateur de froid ralentit l'augmentation de la température à l'intérieur du congélateur. Lors de la mise en service, placer l'accumulateur en contact direct avec les parois latérales et le fond de la cuve pour une congélation rapide.

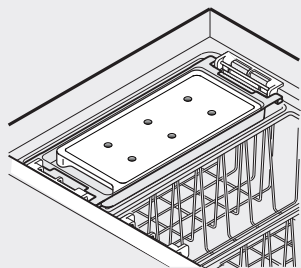

Une fois que l'accumulateur est congelé, le placer dans la partie supérieure de l'intérieur de l'appareil. Placer alors la tablette de congélation avec l'accumulateur dans l'une des corbeilles supérieures. Si la tablette de congélation sert également de cloison de séparation, poser l'accumulateur dans la corbeille directement sur les produits congelés.

12 Système StopFrost

L'appareil est équipé du nouveau système StopFrost. Cette fonction réduit fortement la formation de givre et de l'eau de condensation afin de minimiser la nécessité du dégivrage.

De plus, vous pouvez rouvrir le congélateur tout de suite après y avoir placé des aliments à réfrigérer / congeler, car le système StopFrost équilibre immédiatement la pression à l'intérieur du bahut après sa fermeture.

Fonction : Une cartouche de dessiccation intégrée au couvercle de l'appareil établit une liaison entre l'intérieur du bahut et l'extérieur.

Dans les réfrigérateurs et congélateurs courants, de l'air humide s'accumule sur le joint du couvercle pendant la phase de refroidissement, ce qui provoque la formation de givre ou de glace.

Le système StopFrost extrait l'humidité de l'appareil, afin qu'il n'y ait que de l'air sec à l'intérieur de celui-ci. L'air sec est de nouveau évacué vers l'extérieur pendant la période d'arrêt du système de refroidissement et déshumidifie la cartouche de dessiccation.

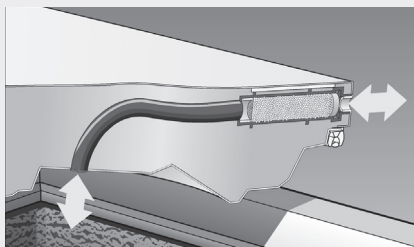

13 Dégivrage

13.1 Fonction congélation

Après une longue période d'exploitation, une couche de givre ou de glace se forme sur les parois intérieures de l'appareil. Ceci augmente la consommation d'énergie. C'est pourquoi il est nécessaire de procéder régulièrement à un dégivrage de l'appareil.

- Avant le dégivrage, débranchez l'appareil. Retirez les fusibles et déconnectez la batterie ou débranchez la fiche de secteur.
- En les laissant éventuellement dans le panier, recouvrez les aliments réfrigérés / congelés de papier ou de couvercles et placez-les dans un endroit frais.
- Retirez de l'orifice d'évacuation le bouchon des eaux de dégivrage. Enlevez la paroi ou la tablette de congélation et placez-la telle quelle sous l'appareil pour récolter les eaux de dégivrage sortant de l'orifice d'évacuation.
- Laissez le couvercle de l'appareil ouvert pendant le dégivrage. Epongez les eaux de dégivrage résiduelles avec un torchon et nettoyez l'appareil.

ATTENTION: N'utilisez pas de dispositifs mécaniques ni d'autres moyens artificiels pour le dégivrage, à l'exception de ceux recommandés par le fabricant.

13.2 Fonction réfrigération

Selon l'humidité de l'air, de l'eau de condensation se formera au fond de l'appareil. Veuillez donc la faire couler régulièrement:

- Retirez de l'orifice d'évacuation le bouchon des eaux de dégivrage. Enlevez la paroi ou la tablette de congélation et placez-la telle quelle sous l'appareil pour récolter les eaux de dégivrage sortant de l'orifice d'évacuation.
- Epongez l'eau de condensation résiduelles avec un torchon et nettoyez l'appareil.

i REMARQUE

- ▶ Ne pas enlever le bouchon en permanence, car cela permettra l'intrusion de l'air humide par le trou dans l'appareil ainsi que la formation de l'eau de condensation.

14 Nettoyage

Débranchez toujours l'appareil avant de procéder au nettoyage. Retirez les fusibles et déconnectez la batterie ou débranchez la fiche de secteur.

Nettoyez l'intérieur de l'appareil, les parties d'aménagement intérieur et les parois extérieures avec de l'eau tiède et un peu de produit vaisselle. N'utilisez jamais de détergents acides ou sableux, ni de solvants chimiques.

! ATTENTION

Risque de blessures et d'endommagement.

- ▶ N'utilisez pas de nettoyeurs à vapeur !
- Veillez à ce qu'aucune eau de nettoyage ne pénètre dans les pièces électriques ou dans la grille d'aération.
- Séchez tout avec un chiffon.
- Les grilles de ventilation et d'aération doivent être nettoyées régulièrement. Les dépôts de poussière augmentent la consommation d'énergie. Veillez à ce qu'aucun câble et aucune autre composante ne soient arrachés ou endommagés.

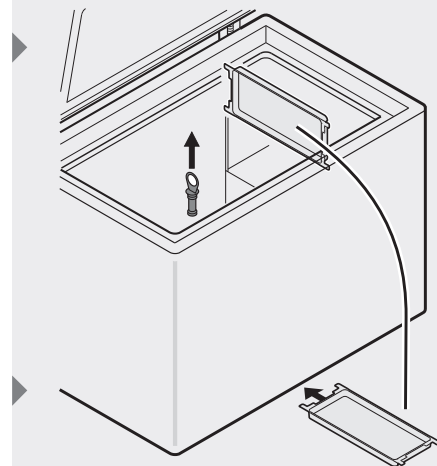

17 Caractéristiques techniques

17.1 Données électriques

Steca P166-H/PF240-H		
Tension de système	12 V	24 V
Plage de tension d'entrée	9,6 V à 17 V	21,3 V à 31,5 V
Protection contre les décharges profondes	10,4 V	22,8 V
Seuil de réenclenchement automatique	11,7 V	24,2 V
Consommation	50 – 72 W	
Fusibles recommandés	15 A	7,5 A

17.2 Caractéristiques générales

	Steca P166-H	Steca PF240-H
Technique de refroidissement	compresseur	
Mode automatique d'économie d'énergie	oui	
Commande de vitesse avec optimisation énergétique	Régulation entièrement numérique et électronique	
Configurable	oui	
Affichage	affichage numérique de la température dans le couvercle	
Affichage de la température Celsius / Fahrenheit	réglable	
Luminosité de l'écran	réglable	
Volume de réfrigération utilisable	166 litre 5,9 ft ³	240 litre 8,5 ft ³
Fonction réfrigération ou congélation	réglable	
Température intérieure réglable	oui	
Plage de température de la fonction de réfrigération	2 °C 36 °F – 12 °C 54 °F	
Plage de température de la fonction de congélation	-20 °C -4 °F – -10 °C 14 °F	
Plage de température ambiante	10 °C 50 °F – 43 °C 109 °F	
Paniers suspendus	2	
Tablette de congélation	3	
Serrure	oui	
Accumulateur de froid	1	
Dimensions extérieures A x B x C	91,7 x 87,2 x 70,9 cm 36.1 x 34.3 x 27.9 inch	91,9 x 128,8 x 76 cm 36.2 x 50.7 x 29.9 inch
Poids (kg)	47 kg 104 lbs	62 kg 137 lbs

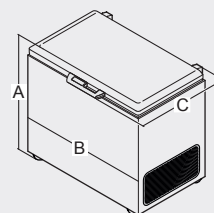

18 Conditions de garantie

Vous trouverez les conditions de garantie Steca sur notre site Internet à :
www.steca.com/pv-off-grid/warranties



760181